

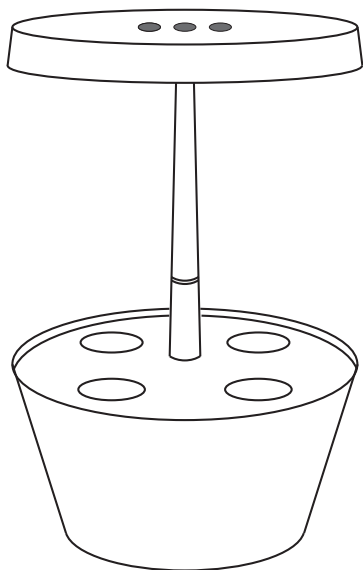

SunFluxTM



www.sunflux.dk

Vigtig sikkerheds information

Når du bruger elektriske apparater, skal de grundlæggende sikkerhedsforanstaltninger altid følges. Herunder følgende:

- Dette apparat er ikke beregnet til brug af børn, medmindre de har tilsyn eller instruktioner om brugen af apparatet af en person, der er ansvarlig for deres sikkerhed.
- For at beskytte mod elektrisk stød må du ikke nedsænke akkord, stik eller apparat i vand eller anden væske.
- Brug ikke dette apparat til andet end dets tilsigtede brug eller med dele og tilbehør, der ikke er fra eller godkendt af producenten.

Nøglepunkter

1. Når strømforsyningen er tilsluttet til maskinen, lyser indikatoren på venstre side af strømforsyningen. Maskinen er nu klar til brug.
2. Efter at maskinen har kørt normalt i flere dage, falder vandstanden i tanken. Når vandet ikke længere er tilstrækkeligt til, til at planterne kan vokse, skal du fylde vand til den øverste indikatorer i vandtanken.
3. Når maskinen er tændt og potten fjernet, kan du trykke på den midterste knap for at justerer lysstyrken. Når lyset er tændt, kan knappen drejes for justere lysstyrken på lampen.
4. Mens maskinen er tilsluttet strøm, kan potten bevæges opad eller nedad for automatisk at tænde eller slukke for lyset til det forudindstillet niveau.
5. Når lampen er tilsluttet, begynder maskinens indbygget timer at arbejde på en 12 timers tænd- og sluk-cyklus. Cyklussen starter ved tilslutningen af strømmen, og kan nulsættes ved at afbryde strømmen i minimum 1 minut.
6. Maskinen kan bruges både til vandkultur og jordkultur. Vælg pottens topdæksel/kurv type for at starte din foretrukne kulturmetode.

Specification

Item:	LED-Green-Box-4
Part No.:	28013
Input Voltage:	24VDC (with 100-240VAC Adapter)
Input Current:	Max. 1000mA
Input Power:	15Watt
LED Chips:	Full-spectrum
Plants Quantity:	Max. 4pcs
Size:	Dia.220 x Height.190 - 495mm
Water tank Capacity:	2.5 L
Product Weight:	0.98 Kg
Components:	4 pcs pod-kits / 1 pcs water-pumps

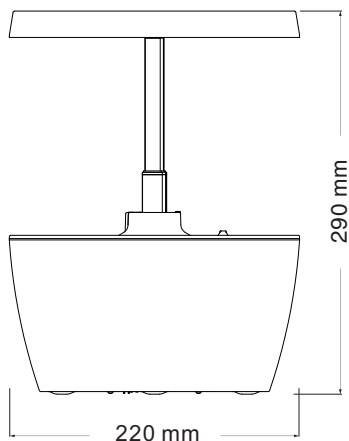

Part No. 28013



5 710777 280134

Pakkeliste

1

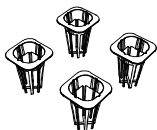

PLant basket

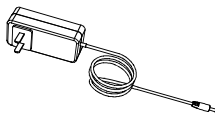

Power Supply



Seed pods

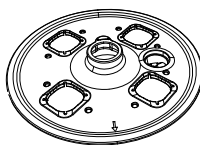

Grow Tray

Dyrknings instruktioner

2

Align to the mark
insert entirely and lock by rotation

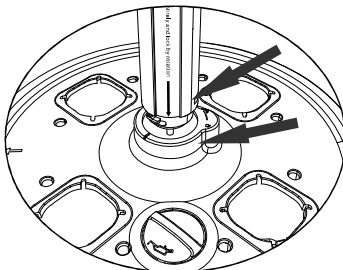

Ensure the arm is properly seated!

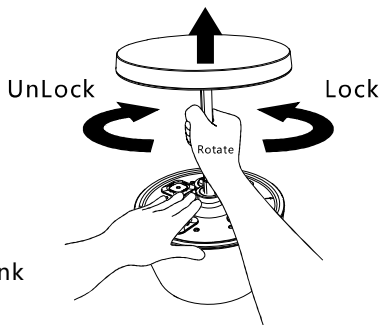

Hold the tank

Instruktioner



Forholdsregler

1. Der medfølger ikke flydende plantegødning, men den kan tilkøbes hos SunFlux.dk mf.
2. Hvis der ikke tilsættes plantegødning til vandet, vil planterne ikke kunne vokse.
3. Flydende plantegødning har en opbevaringstid på 2 år i uåbnede flasker, hvis de opbevares ved stuetemperatur, og ikke udsættelse for sollys.
4. Plantegødning opblandet med vand, har en opbevaringstid på ca. 5 måneder, hvis det opbevares beskyttet mod sollys i en lukket flaske.
5. Tjek regelmæssigt vandstanden i beholderen, og efterfyld med vand efter behov.
6. Brug aldrig planter der før har vokset i jord, i systemet.
7. Efter endt vækstfase, bør frøcapslerne udskiftes med nye, og systemet vaskes grundigt.

Betjening

NOTE: Første knap - dette er tænd / sluk-knappen. Efter tænding kan du vælge "NORMAL", "ENJOY" eller "GROW" -tilstand.



Normal

"Normal" tilstand kører på en 24-timers automatisk cyklus. Timeren startes fra det tidspunkt køkkenhaven aktiveres, og lyset forbliver tændt i 14 timer, og derefter slukket i dvaletilstand for 10 timer.



Grow

Dyrkningstilstand anvendes ved plantespire, blomstring og fremstilling af planter og frugter. Lysintensiteten øges til maksimum, lampen er tændt 16 timer, og slukket 8 timer.



Enjoy

"Enjoy" er til at vedligeholde dine planter og til at vise dem frem. Lysintensiteten reduceres lidt, og sættes til den bedste farvegengivelse. Lampen er tændt 12 timer og slukket 6 timer.

NOTE: For at nulstille 24-timers cyklus skal du holde tænd / sluk-knappen nede i 3 sekunder, lyset blinker 3 gange for at bekræfte, at den nye cyklus er start.

